

mini dishwasher

미닉스 미니 식기세척기 간편 사용설명서

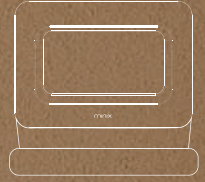

MNDW-100G / MNDW-100CG

- * 고객의 안전과 제품의 올바른 사용을 위해 사용설명서를 꼭 읽어주세요.
- * 본 제품은 대한민국에서만 사용하도록 만들어졌으며, 이 외 국가에서 사용 시 품질을 보증하지 않습니다.
- * 제품의 외관 및 규격은 제품 개선을 위해 예고 없이 변경될 수 있습니다.



minix

미닉스 미니 식기세척기를 구입해 주셔서 감사합니다.

제품을 사용하기 전에 반드시
사용설명서를 꼼꼼하게 읽으신 후
정확한 방법으로 안전하게 사용해 주세요.

사용설명서에는 품질보증서가 포함되어 있습니다.
읽으신 후에도 잘 보관해 주시기 바랍니다.



미닉스 공식물
바로가기

it's not small it's minix

minix

누구나 공간의 제약없이, 여유로운 홈라이프를 누릴 수 있도록.

협소한 주거공간, 값비싼 대형가전 등의 제약으로
여전히 많은 사람들이 기술의 혜택을 누리지 못하고 있습니다.

기존 소형가전 카테고리가 가졌던
공간적, 기능적 제약과 편견을
탁월한 디자인과 기술 혁신을 통해
고객의 경험을 획기적으로 혁신해 나가는 것.

그것이 바로 미닉스의 사명입니다.

차례

제품 사용 시 주의사항	6
제품 구성	8
제품 설치하기	9
제품 사용 전 알아두기	12
제품 사용하기	13
제품 청소 및 관리하기	21
고장 신고 전 확인하기	24
자주 묻는 질문	25
제품규격	28
품질보증서	29

제품 사용 시 주의사항

! 경고

- 전원은 가정용(AC 220V / 60Hz) 콘센트에 단독으로 사용하세요.
또한 전원코드를 임의로 연장하지 마세요.
- 승압용 변압기를 이용하여 제품을 연결하지 마세요. 감전, 화재의 원인이 됩니다.
- 제품 위에 무거운 물건이나, 인화성 물질을 올려놓지 마세요.
또한 전기난로 등 화기와 가까운 곳에 설치하지 마세요.
- 습기가 많은 곳(욕실)이나 실외(눈, 비, 직사광선에 노출된 곳) 또는 물이 튀는 곳에 설치하지 마세요.
- 전원과 관련된 부품은(정격 퓨즈 등) 절대 임의로 교체하지 마세요.
- 안전을 위해 반드시 접지단자가 있는 콘센트를 사용하세요.

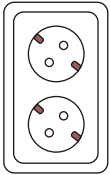

! 접지단자가 있는 콘센트

- 안전한 사용을 위해 수평하고 평평한 곳에 설치해 주세요. 카펫 위나 불안정한 곳에 설치하지 마세요.

제품 사용 시 주의사항

! 주의

- 냉수 혹은 50도 이하의 온수만 사용해 주세요.
- 전원코드가 손상되었을 경우 즉시 사용을 중단하고, 코드를 분리한 뒤 미닉스 혹은 미닉스가 인정한 자격을 갖춘 기술자에게 교체 받으세요.
- 전원코드를 무리하게 구부리거나, 잡아당기거나, 묶지 마세요.
또한 무거운 물체를 올려놓거나 물건 사이에 끼우지 마세요.
- 전원코드는 반드시 플러그를 잡고 뽑거나 꽂아야 하며, 젖은 손으로 조작하지 마세요.
- 전원 플러그는 반드시 끝까지 완전하게 연결해야 합니다. 느슨하게 결합되었는지 수시로 확인해 주세요.
- 정기적으로 전원 플러그 및 단자에 이물질이 없는지 확인해 주세요.
- 어린이가 식기세척기를 가지고 놀거나 조작하지 않도록 주의해 주세요.
- 식기세척기 문이 열린 채로 식기세척기를 누르거나 물건을 올려놓지 마세요.
- 어린이가 세제를 먹거나, 세척기 내부 잔수를 먹지 않도록 해주세요.
- 식기세척기 작동 중 급수를 하거나 제품을 이동 혹은 흔들지 마세요.
- 작동 중 식기세척기 문을 갑자기 열지 마세요. 내부의 뜨거운 물이 될 수 있습니다.
- 건조 중증기가 배출될 수 있으니 주의해 주세요.
- 제품 설치 후 배수관, 급수관, 전원코드가 정확히 연결되었는지 확인 후 제품을 작동 시켜 주세요.
- 반품 및 A/S를 위해 제품 박스를 보관해 주세요.
- 미닉스 또는 미닉스가 인정한 기술자 외 제품을 분해, 수리, 개조하지 마세요.
- 장시간 미사용 시 전원코드를 분리하고 급수를 차단해 주세요.
- 반드시 식기세척기 전용세제를 사용해 주세요. 제품의 성능 저하 혹은 고장 원인이 될 수 있습니다.
- 본 제품은 보호자가 관리, 감독하는 경우를 제외하고 아동 혹은 인지 능력이 결여되어 있거나, 안전하게 기기를 사용할 수 없는 사람이 단독으로 사용할 수 없습니다.
- 열에 약한 소재의 식기는 넣지 마세요. 자세한 내용은 P.12, P.18 참고해 주세요.
- 식기세척기 상단에 무거운 제품을 올려두지 마세요.
- 식기구, 식기 그릇 등 뒤집어서 배치해 주세요.
- 가정용 식기세척기 용도 이외에 사용하지 마세요.
- 칼 또는 날카로운 식기가 회전하는 분사노즐과 접촉되지 않도록 놓아주세요.
- 평상시 식기세척기 문을 열어 둔 채로 두지 마세요.
- 식기세척기를 설치할 때는 반드시 동봉된 구성품으로 사용해 주세요.
이전 설치 시는 새 구성품을 사용해야 합니다.

제품 구성



제품 구성 확인하기

각 부의 명칭



식기세척기 내부

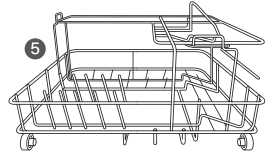
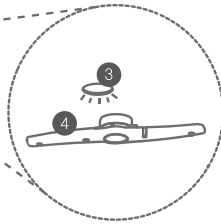

- ❶ 하부 분사노즐
- ❷ 필터
- ❸ 조명
- ❹ 상부 분사노즐
- ❺ 2단 트레이

제품 구성

작은 구성품은 소봉투에 포장되어 있습니다. 꼼꼼한 확인 및 QR 코드를 통해 구성품을 확인하세요.



본체

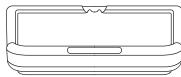

급수탱크

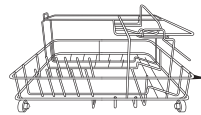

2단 트레이



고정 클램프



급수탱크 파이프



급수관



배수관



흡착판
(급수관용)



흡착판
(배수관용)



물컵

제품 설치하기



제품 설치하는 방법
보러가기

- 미닉스 식기세척기는 무설치 방식으로 제작되었습니다.
무설치의 경우 전용 급수탱크 설치하기와 외부 급수 설치하기를 숙지해 주세요.
- 제품이 무거우므로 설치 시 2인 이상이 함께 작업해 주세요.
- **직수 연결 설치(기사방문)를 원할 시 반드시 미닉스 고객센터를 통해 설치 서비스를(유상) 받아주세요.**
- 사용 환경에 따라 별도 타공 작업이 들어갈 수 있습니다.
- 배수관은 제품 사용 전에 반드시 연결하여야 합니다.
- 제품 설치 시 배수관, 급수관이 제품 보다 낮은 곳으로 설치되어야 합니다.

01. 배수관 연결하기

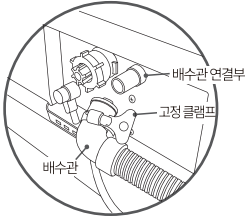

1. 제품 후면부 배수관 연결부에 고정 클램프를 이용하여 배수관을 연결합니다.

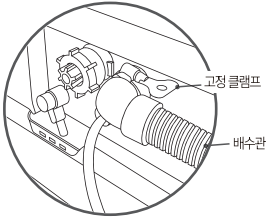

2. 배수관과 제품 본체의 배수구가 고정 클램프로 단단히 고정되었는지 확인해 주세요.

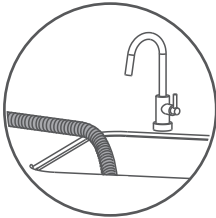

3. 배수관 끝부분을 배수구로 향하도록 넣어 주세요.
(동봉된 배수관용 흡착판을 이용해 주세요.)

- ! 주의** · 배수관이 영키거나 배수관 위에 무거운 물체를 올려놓지 마세요.
· 제품은 반드시 평평하고 안정적인 장소에 설치되어야 합니다.

제품 설치하기



제품 설치하는 방법
보라가기

02. 전용 급수 탱크 설치하기 (선택사항)

미닉스 식기세척기는 전용 급수 탱크를 이용해 별도의 바스켓 없이 좁은 공간에서도 사용할 수 있도록 설계 되었습니다.

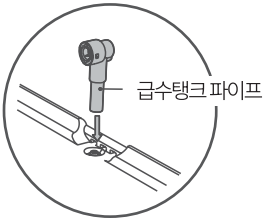

1. 그림에 표시된 방향에 따라 급수탱크 파이프를 급수탱크 후면부 흡입구에 삽입합니다.

(파이프가 본체와 밀착될 때까지 결합해주세요.
틈이 있을 경우 압력이 낮아져 정상 흡입이 되지 않을 수 있습니다.)

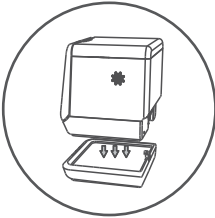

2. 급수탱크를 평평하고 안정적인 곳에 위치 시키고 제품 본체를 급수탱크 위에 조심스럽게 내려놓습니다.

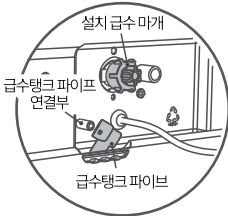

3. 그림에 따라 급수탱크 파이프를 본체 후면 연결 밸브에 끼웁니다. 후면부 설치 급수 마개를 시계방향으로 돌려 끝까지 잘 잠가주세요. 덜 잠길 경우 누수의 위험이 있습니다.

(설치 급수 마개는 공장 출고 시 제품에 장착되어 출고 됩니다.)

제품 설치하기



제품 설치하는 방법
보라가기

03. 외부 급수 설치하기 (선택사항)

미닉스 식기세척기는 외부 급수통을 통해 급수가 가능합니다.
전용 급수탱크를 사용하지 않을 때 연결해 주세요.

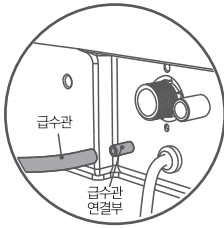

1. 본체 후면부 급수관 연결부에 급수관을 연결해 주세요.

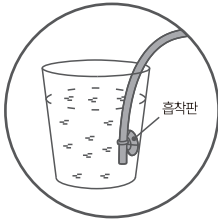

2. 급수관을 외부 급수 용기에 넣고 용기 하단부에 흡착판을 이용해 호스를 고정시켜 줍니다.

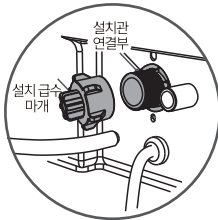

3. 후면부 설치 급수 마개를 시계방향으로 돌려 끝까지 잘 잠가주세요.

덜 잠길 경우 누수 위험이 있습니다.

(설치 급수 마개는 공장 출고시 제품에 장착되어 출고 됩니다.)

제품 사용 전 알아두기

아래의 간단한 지침을 잘 준수하여 미닉스 식기세척기의 높은 효율을 경험하세요.

애벌 세척하여 세척효과 높이기

그릇에 남아 있는 음식물 찌꺼기, 냅킨, 휴지, 이쑤시개, 과일씨, 뼈 등을 제거해 주세요.

남아 있는 잔여물은 그릇 및 식기세척기 내부를 손상 시킬 수 있고, 소음을 발생시킬 수 있습니다.



사용 전 주의하기

- 식기세척기에 사용할 수 없는 그릇 (각종 후처리가 된 용기, 데코 전용 그릇 등)은 세척하지 마주세요.
 - 내열 기능이 없는 얇은 (일회용 등) 플라스틱
 - 열에 약한 식기 (배달용 포장 그릇, 얇은 소재의 그릇, 사기그릇 등)류
 - 공예품, 장식용 제품, 골동품류
 - 유약이 칠해진 전통 도자기류
 - 코팅처리가 되지 않은 목재류
 - 장식물이 부착된 유리 혹은 크리스탈류
- 알루미늄 식기에는 부식성 염기 세척제를 사용하지 마주세요.
(식기세척기 전용 세제만을 사용하시길 권장합니다.)
- 코팅 처리된 냄비 등 조리용기는 제품에 따라 수명이 짧아질 수 있습니다.
- 표면에 인쇄가 있는 그릇은 인쇄가 손상될 수 있습니다.
- 가위나 칼등 날카로운 도구를 넣을 때는 제품 내부 상, 하부의 회전 노즐에 간섭이 되지 않도록 주의해 주세요.

제품 사용하기

01. 급수탱크 사용하기

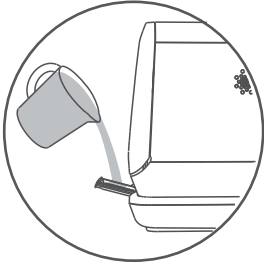

1. 전원코드를 꽂은 후,
급수탱크 전면의 급수부 커버를
그림과 같이 8~9cm 앞으로 꺼내고 물을 넣어 주세요.

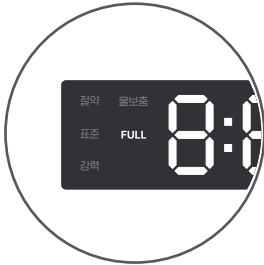

2. 제품 전면 디스플레이에 'FULL' 메시지와 함께
'삐'버저가 연속될 때까지 물을 넣어 주세요.
(급수탱크의 용량은 5.5리터입니다.)

급수가 완료되면 급수부 커버를 닫고 전원을 켜 뒤
원하는 모드를 눌러 제품을 작동시켜 주세요.

! 주의

- 급수 전 반드시 전원코드를 꽂아 주세요. 전원코드가 연결 안 된 상태에서는 수위센서가 작동하지 않습니다.
- 급수탱크와 급수탱크 파이프가 제대로 연결되었는지 확인해 주세요.
- 'FULL' 메시지와 '삐'버저가 울리면 즉시 급수를 중단해 주세요.
(코스 진행을 위한 물 보충 완료된 상태로 정상 진행해주시면 됩니다.)
- 표준 코스에 사용되는 용량은 약 5.5~6L입니다. 다만, 온도에 따른 영향이나 기기 내부 잔류되는 양이 있어 급수탱크의 용량은 여유있게 제작되어 약 7~8L입니다.

제품 사용하기

02. 급수관을 통해 외부 급수 사용하기

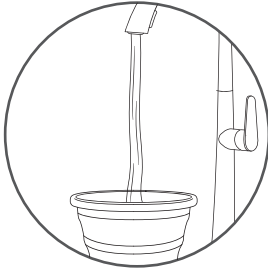

1. 외부 바스켓에 물을 채운 후(5.5리터 이상), 식기세척기를 작동 시켜 주세요.



2. 작동이 시작되면 각 단계별로 필요한 물을 자동 급수합니다.
외부 바스켓에 물이 부족한 경우, 전면 디스플레이에 '물보충' 메시지와 함께 '빠' 버저가 울리게 됩니다.



3. 물 부족시 외부 바스켓에 물을 보충해주세요.
물이 보충되면 자동으로 재급수를 시작합니다.

제품 사용하기

03. 버튼의 기능 살펴보기



안심보관

세척과정 종료 후 24시간 동안 식기를 보관합니다.
(자세한 내용은 P.16 '안심보관 기능' 사용하기를 참조하세요.)



세척모드

원하는 모드를 선택 할 수 있습니다.
(자세한 내용은 P.17 '세척모드별 사용하기'를 참조하세요.)



잠금(4초)

잠금 버튼을 4초간 누르고 있으면 전체 버튼이 잠깁니다.
다시 4초간 누르면 잠금이 풀립니다.



시작/정지

세척 시작 또는 정지를 할 수 있습니다.



예약

예약 기능을 이용할 수 있습니다.
(자세한 내용은 P.17 '예약기능 사용하기'를 참조하세요.)



전원

도어를 닫고 전원버튼을 1초간 누르면
식기세척기 전원을 켜거나 끌 수 있습니다.

! 주의 작동중 모드를 변경하려면 전원버튼을 눌러 식기세척기 전원을 끈 후, 다시 켜서 원하는 모드를 선택해야 합니다.

제품 사용하기

04. 기능별 사용하기



안심보관 기능 사용하기

- 안심보관은 세척 과정 후 식기를 식기세척기 안에 계속 보관할 경우 사용합니다.
- 보관 시 식기의 냄새, 곰팡이, 습기가 제거된 상태를 유지할 수 있습니다.
- 세척모드 작동전 '안심보관' 버튼을 누르면 활성화되며 디스플레이에 '보관' 메시지가 켜집니다.
- '보관' 메시지가 켜져 있는 경우 세척 모드 후 안심보관 모드로 자동 전환됩니다.
- 안심보관을 취소하고 싶은 경우 '안심보관' 버튼을 한 번 더 누르면 '보관' 메시지가 사라집니다.
- 안심보관 기능은 세척 모드 종료 후 3시간에 한번씩 '열풍 6분-냉풍 3분'이 2회 작동되며 24시간 이후 안심보관 모드가 종료됩니다.

안심보관 기능 작동 예시

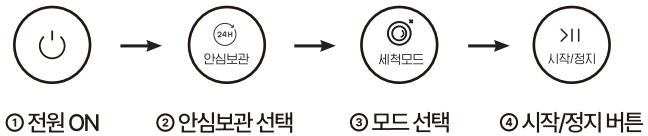

잠금(4초) 기능 사용하기



- 작동 중 어린이의 부주의 및 오작동을 방지하기 위해 잠금 기능을 사용할 수 있습니다.
- 잠금 버튼을 4초간 누르면 모든 버튼이 잠기게 되며, 다시 4초간 누르면 활성화 됩니다.

제품 사용하기

예약기능 사용하기

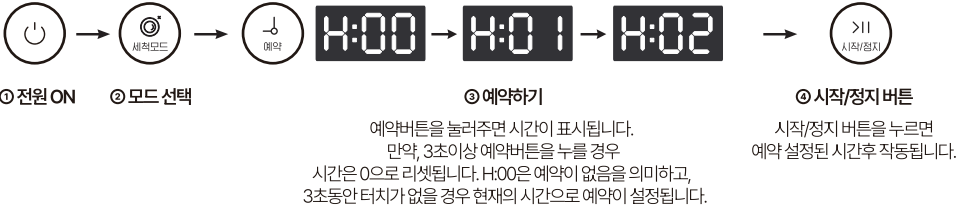

세척모드 별 사용하기

세척모드	사용범위	세척 시간	열풍건조 시간	최고 온도	물 사용량
절약	일상적인 세척, 오염이 적은 식기에 사용합니다.	2: 55	0분	60°C	5.2L
표준	일상적인 식기세척, 혹은 오염도가 보통인 경우에 사용합니다. 오염정도가 보통인 식기, 빠른세척을 원할 경우 사용합니다. 젓병세척을 할 경우 표준모드로 세척합니다. (젓병트레이 발매)	1: 00	90분	66°C	5.2L
강력	오염도가 심한 식기 세척에 사용하며, 세척온도가 가장 높습니다.	2: 00	90분	70°C	5.2L
패속	음료 컵 등 음식물이 적게 묻은 식기, 혹은 장기간 미사용한 식기에 사용합니다.	0: 35	90분	65°C	5.2L
내부세척	식기세척기 내부 세척시 사용합니다.	1: 30	90분	60°C	5.2L
저온	고온세척시 변형이 우려되는 식기 또는 온도에 민감한 식기를 세척할때 사용합니다.	0: 18	0분	35°C	3.5L

TIP

- 안심보관 기능이 활성화 되어 있을 경우, 선택한 모드 종료 후 보관기능이 자동 전환됩니다.
- 세척이 끝나면 열풍건조 기능이 작동하게 되며 동시에 디스플레이에 'FAN'이라는 메시지가 켜집니다. (절약/저온모드 제외)
열풍건조 중단을 원할 시 '전원 버튼'을 눌러 정지하면 됩니다.
- 자동문 열림/닫힘 기능은 각 세척모드 종료 후 습기 배출을 위해 자동으로 문이 열림과 동시에 열풍건조가 시작됩니다. (절약/저온모드 제외)
다만, 주변 환경 온도와 모드에 따라 오픈 시간은 상이하며 공기 중 2차 오염을 방지하기 위해 5~8cm 정도 개방됩니다.

제품 사용하기

05. 그릇/식기 넣고 사용하기

일반 가정에서 사용하는 대부분의 식기는 세척이 가능하나, 일부의 경우 식기세척기 사용이 어려운 제품도 있습니다. 아래 내용을 잘 참고해 주세요.

사용 가능한 식기



사기그릇



유리컵



스테인레스 냄비

! 주의

- 금속 식기류는 녹이 생기거나 변색이 될 수 있습니다.
- 목재 식기류는 변색, 변형, 갈라짐 현상이 나타날 수 있습니다.
- 식기 외 키친타월 행주 등을 절대 넣지 마세요.
- 일회용 플라스틱 식기의 경우 고온 세척 과정 중 변형될 수 있습니다.

제품 사용하기

06. 식기 배치하기



식기 배치하는 방법
보라가기

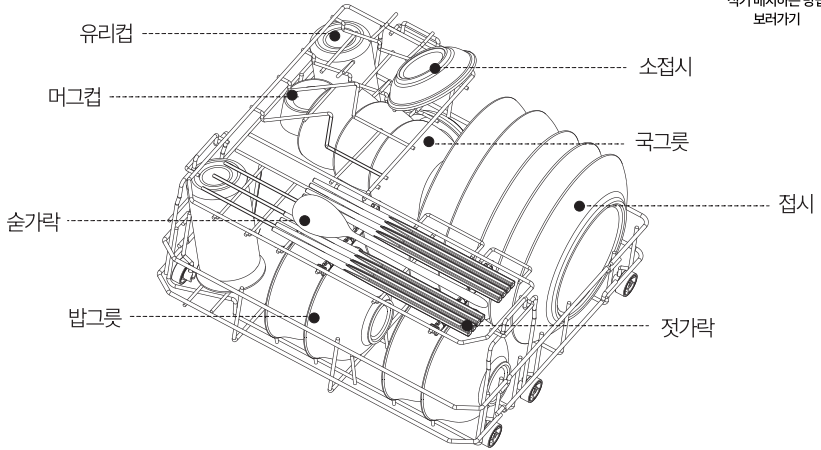

- 식기와 식기 도구류는 엷어서 배치해 주세요. 식기에 물이 고일 수 있습니다.
- 식기를 한 칸에 하나씩 꽂아주세요.
- 너무 작은 용기를 넣게 되면 하단 분사 노즐 작동에 영향을 줄 수 있습니다.
- 식기 트레이에 뾰족한 용품을 넣지 마세요. 트레이나 식기가 손상될 수 있습니다.
- 칼, 가위와 같은 날카로운 도구를 꺼낼 때 주의해 주세요.

제품 사용하기

07. 전용 세척세제/세척가루 사용하기

- 세척할 식기를 트레이에 전부 올린 후 식기세척기 전용 세제를 세척기 하단 'Detergent' 표기 부위에 넣어 주세요.
- 식기세척기 전용 고체세제 혹은 액상, 캡슐 세제를 이용해 주세요.

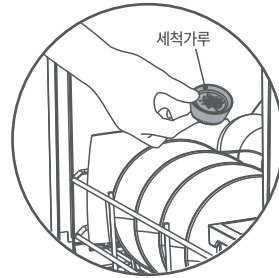
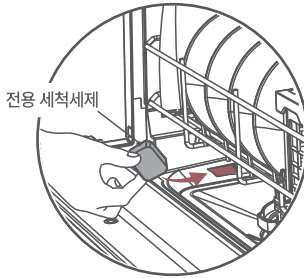

! 주의

- 반드시 용량에 맞는 소형 식기세척기 전용 세제를 사용해야 합니다.
- 과도한 세제 투입 혹은 전용 세제가 아닌 경우, 세척력 저하 뿐만 아니라 제품 고장의 원인이 됩니다.
- 이에 저희 미닉스는 저희 제품에 가장 알맞는 용량의 전용세제를 제작 하였기 때문에 미닉스 전용 세제를 사용하실 때 가장 높은 효과를 보실 수 있습니다.

제품 청소 및 관리하기



제품 청소 & 관리하는 방법
보러가기

애벌 세척이 제대로 선행되지 않을 경우

필터에 잔여물이 쌓이게 되어 재오염의 우려가 있습니다.

사용 전 필터 노즐의 상태를 확인하시고, 주기적으로 청소해 줄 것을 권장합니다.

01. 필터 청소하기

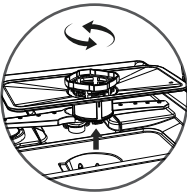

1. 식기세척기 전원을 꺼주세요
2. 필터를 시계 반대방향으로 돌려 필터 장치 전체를 분리해 주세요.

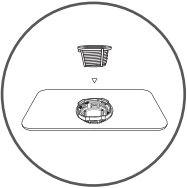

3. 필터 내부 커버를 분리해 주세요.

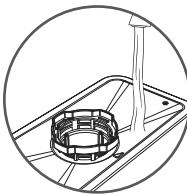

4. 필터에 있는 이물질이나 잔여물을 흐르는 물로
깨끗이 제거한 후 잘 말려 주세요.
(철 수세미 등을 이용해 닦지 마세요. 필터가 손상될 수 있습니다.)

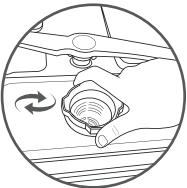

5. 식기세척기에 필터를 시계방향으로 돌려 장착해 주세요.

제품 청소 및 관리하기



제품 청소 & 관리하는 방법
보러가기

02. 내부 청소하기

내부에 기름때나 이물이 있는 경우 젖은 천으로 닦거나 내부세척 모드를 작동시켜 주세요.

내부에 악취가 날 경우 식기세척기 내부를 비운 후

전용 세척제 혹은 작은 접시에 식초를 채운 채로 내부 세척 모드를 작동시켜 주세요.

03. 급수탱크 청소하기

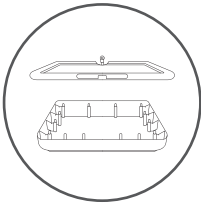

사용환경과 위생을 고려하여 분리되는 구조로 설계 되었으며,
주기적으로 세척해줄 것을 권장합니다.

제품 청소 및 관리하기



제품 청소 & 관리하는 방법
보러가기

04. 분사노즐 청소하기

식기세척기의 세척력이 비정상적이거나 노즐이 막혔다면 노즐을 청소해 주어야 합니다.

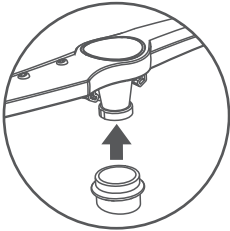

1. 하부 노즐

식기트레이를 제거 후 분사노즐을 위로 당겨 빼줍니다.
노즐 고정 홀더를 주의해서 빼주세요.

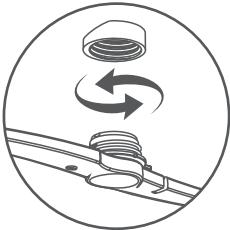

2. 상부 노즐

시계 방향으로 노즐을 돌려 빼줍니다.

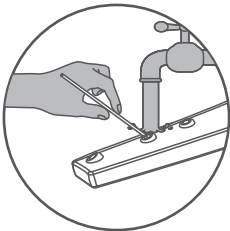

3. 노즐 구멍이 음식물 등 이물로 막혔는지 육안으로 확인해 주세요.
흐르는 물에 이쑤시개 등을 이용해 이물을 제거하며 청소해 주세요.

4. 장착은 분해의 역순으로 해주세요.

장착 후 노즐을 손으로 돌려 제대로 끼워졌는지 확인해 주세요.

고장 신고 전 확인 하기

점검코드 발생 시 대처 방법

코드번호	발생원인	해결방안
E01, E02	온도 조절기 작동 이상	고객센터에 연락하여 주세요.
E03	온도가 올라가지 않을 경우	식기가 정확히 배치 되었는지 확인해 주세요.
E04	설치 급수 밸브 고장	고객센터에 연락하여 주세요.
E05	물 넘침	식기세척기를 30~45도로 기울여서 내부의 물을 버려주세요. 배수관 위치가 식기세척기보다 낮은지 확인해주세요. 배수관이 영겨져 있거나 혹은 배수관이 막혀 있거나 눌러져 있는지 확인해 주세요. 식기세척기가 평평한 곳에 놓여져 있는지 확인해 주세요.
E06	온도가 비정상적일 경우	고객센터에 연락하여 주세요.
E10	배관 설치시 급수이상 급수가 안되거나 소량만 급수되는 경우	급수가 정상적으로 되는지 확인해 주세요. 급수량 또는 수압이 정상인지 확인해 주세요. 전원을 다시 연결 또는 재시작 해주세요.

자주 묻는 질문

문제 발생 시 아래 내용들을 확인 후 해결되지 않는다면
미닉스 고객센터(1800-6307)에 문의해 주세요.

문제	발생 원인	해결 방안
세척가루 혹은 세척비누의 찌꺼기가 남아있습니다.	분사노즐의 구멍이 막혀 세척가루가 나오지 못한 경우	노즐에 끈이물질을 깨끗이 제거한 후 쾌속모드를 작동하여 줍니다.
	세척가루를 너무 많이 넣거나 큰 세척비누를 투입한 경우	쾌속모드 작동 후, 설명서 기재된 대로 투입해줍니다.
	저품질의 세척가루/세척비누를 사용한 경우	쾌속모드 작동하여 깨끗이 씻고, 전용 세척용품을 사용하여 줍니다.
	세척가루/세척비누의 위치가 잘못된 경우	설명서 p.20 전용 세척세제/세척가루 사용하기를 참고해 주세요.
세척기 내부에 물이 떨어집니다.	정상적인 현상이고, 식기에 영향을 주지 않습니다.	
세척기 내부에 거품이 있습니다.	세척가루 투입량이 너무 많거나, 고체세제 사이즈가 너무 큰 경우, 저품질의 세척용품을 투입한 경우	거품이 비교적 적을 경우 도어를 열어 거품이 사라질때까지 기다려줍니다. 거품이 많은 경우, 수동으로 내부 거품을 제거 후 세척모드로 거품이 사라질 때까지 작동을 반복합니다.
식기가 마르지 않습니다.	식기배치가 겹겹이 쌓였거나 대각선을 놓은 경우	설명서 p.19 식기 배치하기를 참고해 주세요.
	식기 세척과정이 끝나지 않은 경우	작동이 끝나기를 기다려줍니다.
	세척모드나 쾌속 혹은 저온모드인 경우	저온모드는 건조기능이 없습니다.
	안심보관 기능을 선택하지 않은 경우	전원을 끄고 다시 켜서 안심보관 기능을 작동시켜 줍니다.

자주 묻는 질문

문제 발생 시 아래 내용들을 확인 후 해결되지 않는다면
미닉스 고객만족 서비스센터 (1800-6307) 에 문의해 주세요.

문제	발생 원인	해결 방안
‘확화’ 소음과 함께 디스플레이에 "FAN"이 표시됩니다.	열풍 건조모드가 작동하는 경우	정상입니다.
전원버튼을 눌러도 반응이 없습니다.	모든 지시등이 켜지지 않을 경우 전원코드가 분리되었거나 정전이 된 경우	전원코드를 정상적으로 연결시켜 줍니다.
	전원버튼 혹은 손에 물이나 기름이 묻어서 인식이 안되는 경우	전원버튼 또는 손을 깨끗이 한 뒤 건조한 상태에서 눌러줍니다.
	기타 지시등이 켜져있다면 잠금모드인 경우	잠금모드를 해제해 줍니다.
	전원 버튼을 터치하는 시간이 너무 짧은 경우	전원 버튼을 1초 동안 눌러줍니다.
전원 버튼을 제외한 다른 버튼을 누를 때 반응이 없습니다.	도어를 제대로 닫지 않은 경우	도어를 제대로 닫아 줍니다.
	버튼 혹은 손에 물이나 기름이 묻어서 인식이 안되는 경우	버튼과 손가락을 깨끗이 한 뒤 건조된 상태에서 눌러줍니다.
	기타 지시등이 켜져있다면 잠금모드인 경우	잠금모드를 해제해 줍니다.
	도어의 메인보드가 고장난 경우	고객센터에 연락하여 주세요.
배관설치 급수관을 통해 급수 중 디스플레이에 물보충 표시가 나타납니다.	수도밸브를 틀지 않거나 단수가 된 경우	수도밸브를 틀어 줍니다.
	유량계가 고장난 경우	고객센터에 연락하여 주세요.
	배관설치 급수관이 고장난 경우	
자동 급수관 사용시 급수시간이 오래 걸립니다.	정상입니다.	
세척과정에서 부딪히는 소리가 납니다.	식기를 부적절하게 배치했거나, 분사노즐과 식기사이의 충돌이 발생하는 경우	식기를 꺼내 올바른 방법으로 식기를 다시 배치시켜줍니다.
식기가 깨끗하게 세척되지 않았습니다.	식기를 부적절하게 배치했을 경우 식기가 겹겹이 쌓였거나 대각선으로 놓여져 있는 경우	설명서 p.19 식기 배치하기를 참고해 주세요.

자주 묻는 질문

문제 발생 시 아래 내용들을 확인 후 해결되지 않는다면
미닉스 고객만족 서비스센터 (1800-6307) 에 문의해 주세요.

문제	발생 원인	해결 방안
식기가 세척되지 않았습니다.	오염정도에 부합되지 않는 세척모드를 선택했을 경우	오염정도와 부합되는 세척모드로 작동시켜 주세요.
	전용 세척가루를 사용하지 않았거나 투입량이 적은 경우	적당한 양의 전용 세척가루를 투입하여 주세요.
	필터를 제대로 장착하지 않아 찌꺼기가 내부에 들어간 경우	분사노즐을 분리하고, 필터를 청소한 다음 결합시켜 주세요.
	분사노즐이 막힌 경우	노즐구멍에 막은 찌꺼기를 깨끗이 제거해 주세요.
	분사노즐이 식기에 걸려 화전이 안될 경우	식기가 분사노즐을 막고 있는 지 체크해 주세요.
	식기표면의 음식이 장시간 방치로 말라붙은 경우	식기는 일정한 시간 물에 담근 후 세척을 진행해 주세요.
	세척과정에서 정전이 발생된 경우	다시 세척모드를 선택한 후 작동시켜 주세요.
	특정 음식찌꺼기는 깨끗이 제거가 불가능 (ex. 계란찜)	충분히 애벌 세척 후 작동시켜 주세요.
세척기를 사용하지 않을 때 내부에 많은 물이 고여있습니다.	배수관의 위치가 너무 높은 경우	배수관을 낮은 곳에 고정시켜 주세요.
	배수관이 엉클어지거나 이물질이 막힌 경우 또는 무거운 물체가 돌린 경우	배수관을 엉클어지지 않게 정리해주세요. 무거운 물체를 옮겨주세요.
	배수펌프가 고장 난 경우	고객센터에 연락하여 주세요.
	급수밸브가 고장 난 경우	
급수탱크에 물이 넘쳐도 'FULL' 표시가 켜지지 않습니다.	급수탱크를 잘못 조립한 경우	급수탱크를 재조립 해주세요.
	감지센서 고장	고객센터에 연락하여 주세요.
	급수탱크 내부 플로터가 상단에 밀착되어 있을 경우	급수탱크 내부 플로터를 움직일 수 있게 살짝 떼 주세요.
물이 부족해도 'FULL' 표시가 꺼지지 않습니다.	급수탱크를 잘못 조립한 경우	급수탱크를 재조립 해주세요.
	감지센서 고장	고객센터에 연락하여 주세요.

제품 규격

모델명	MNDW-100G / MNDW-100CG
색상	그레이지, 차콜그레이
제품 사이즈	W435 X D420 X H430mm
정격전압	AC 220V/60Hz
방수등급	IPX1
물 소비량	최대 5.5L~6L (환경, 온도에 따라 상이할 수 있음)
사용수압	0.04~1.0Mpa (배관설치시 기준)
타입	카운터탑, 설치/무설치
소비전력	850W
세척용량	3인용
도어타입	자동 문열림/문닫힘

참고

제품 크기는 최대 치수 기준이며, 측정 위치에 따라 다를 수 있습니다.
디자인 및 제품 사양은 품질 향상을 위해 예고 없이 변경될 수 있습니다.

고객 만족 서비스

미닉스는 자체 고객만족 서비스 센터를 운영하고 있습니다.
사용 중 이상이 발생하면 아래 안내를 따라 조치해 주세요.

온라인 문의

카카오톡 플러스에 '미닉스'를 추가하고 챗봇에게 문의하시거나
미닉스 공식 스마트 스토어 Q&A 게시판에 글을 남겨주세요.

유선 문의

미닉스 고객만족 서비스센터(1800-6307)로 문의해주세요.
월 - 금(10:00 - 17:00) / 점심시간(12:30 - 14:00)
토, 일요일 및 공휴일은 휴무입니다.

미닉스상담
바로가기



품질보증서

미닉스는 품목별 소비자 분쟁 해결 규정(공정거래위원회 고시)에 따라
아래와 같이 제품에 대한 보증을 합니다.

제품명 / 모델명	
품질 보증 기간	1년
구입일자	20 년 월 일

품질보증서

구입 후 1개월이 지나 교환 사유 발생시 미닉스 품질센터에서 승인한 리퍼비시 제품으로 교환됩니다. 미닉스 품질센터는 국내 최고 수준의 장비와 기술진 하에 엄격한 기준으로 리퍼비시 제품을 출고하고 있습니다.

	소비자 피해 유형	보상 내용	
		보증기간 이내	보증기간 이후
무상 서비스 정상적인 사용 상태에서 발생한 성능, 기능상의 하자로 고장 발생 시	구입 후 10일 이내에 중요한 수리를 요할 경우	교환 또는 전액 환불	해당없음
	구입 후 1개월 이내에 중요한 수리를 요할 경우	교환 또는 무상수리	
	제품 구입 시 고객 인도 전 운송 과정 및 설치 중 발생한 고장	제품 교환	
	교환된 제품이 1개월 이내에 중요한 수리를 요할 경우	리퍼비시 제품 교환	유상 비용 청구 후 리퍼비시 (출장비 및 부품비)
	일반 수리 사유 발생 시		
	수리용 부품은 있으나 수리 불가능한 경우		해당없음
	수리용 부품을 보유하고 있지 않아 수리 불가능한 경우		
소비자가 수리 의뢰한 제품을 사업자가 분실한 경우			
유상 서비스 소비자의 고의, 과실로 인한 고장인 경우	수리 불가능한 경우	유상비용 안내 후 리퍼비시 제품 교환	
수리 가능한 경우			
유상 서비스	사용 설명 미숙지로 인한 서비스 접수의 경우 사용자의 고의나 과실로 인한 고장 제품의 개조, 임의분해, 훼손, 변형에 의한 고장 천재지변(낙뢰, 화재, 염해, 수해 등)에 의한 고장 그 외 부적당한 환경에서의 사용으로 인한 고장		

! 주의 · AS를 요청했으나 고장이 아닌 경우 유상 처리 비용이 발생할 수 있어 반드시 접수 전 사용설명서를 읽어주세요.

minix

미닉스 고객 만족 서비스센터
1800-6307